

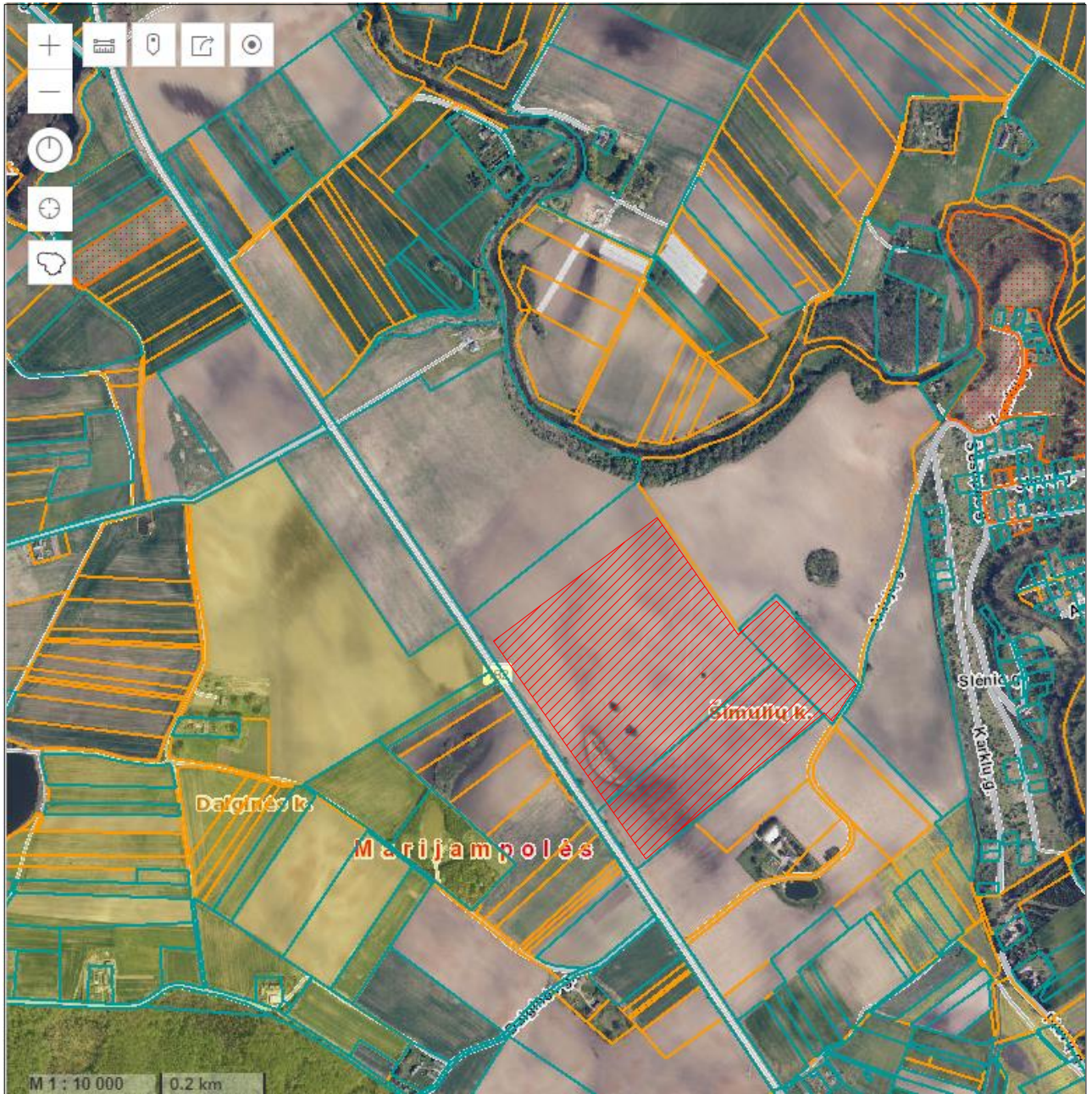



SITUACIJOS PLANAS



0	2024.07	Statybos leidimui. Statybai.		
Laida	Išleidimo data	Laidos statusas. Keitimų priežastis (jei taikoma)		
Atestato Nr.			Kitos paskirties inžinerinio statinio, saulės šviesos energijos elektrinės, Marijampolės sav., Liudvinavo sen., Dalginės k., statybos projektas	
35221	PV	R. Sinkevičius		Laida Situacijos planas 0
LT	Statytojas: UAB „EVECON“		EVE.20.BKT-PP-SP Lapas Lapų 1 1	

STATINIŲ SU GRETIMA URBANISTINE APLINKA VIZUALIZACIJA



0	2024.07	Statybos leidimui. Statybai.		
Laida	Išleidimo data	Laidos statusas. Keitimų priežastis (jei taikoma)		
Atestato Nr.			Kitos paskirties inžinerinio statinio, saulės šviesos energijos elektrinės, Alytaus r. sav., Alytaus sen., Kriaunių k. statybos projektas	
35221	PV	R. Sinkevičius		Statinių vizualizacija
				Laida 0
LT	Statytojas: UAB „EVECON“		EVE.20.BKT-PP-SV	Lapas 1
				Lapų 1

SITUACIJOS SCHEMA

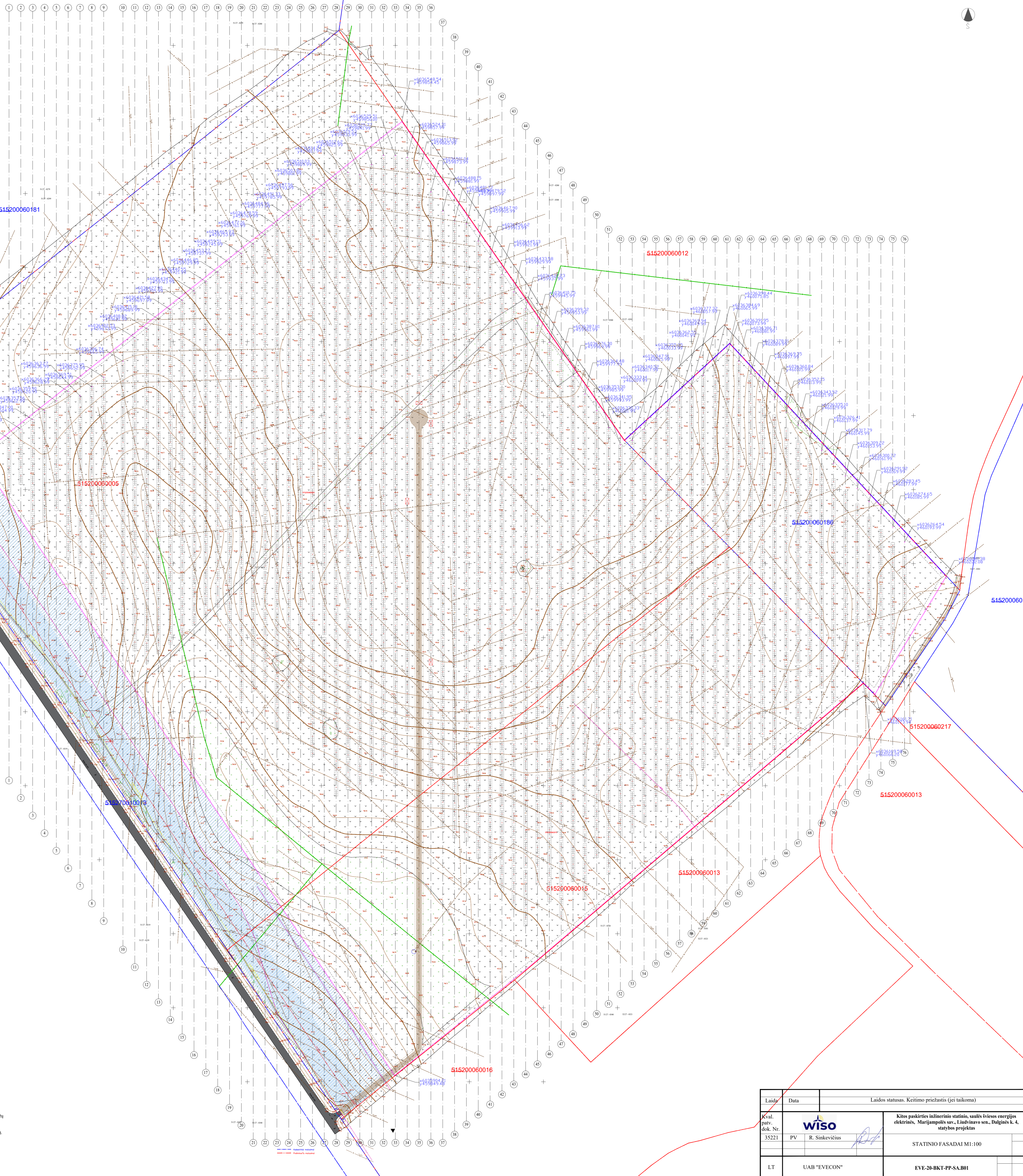
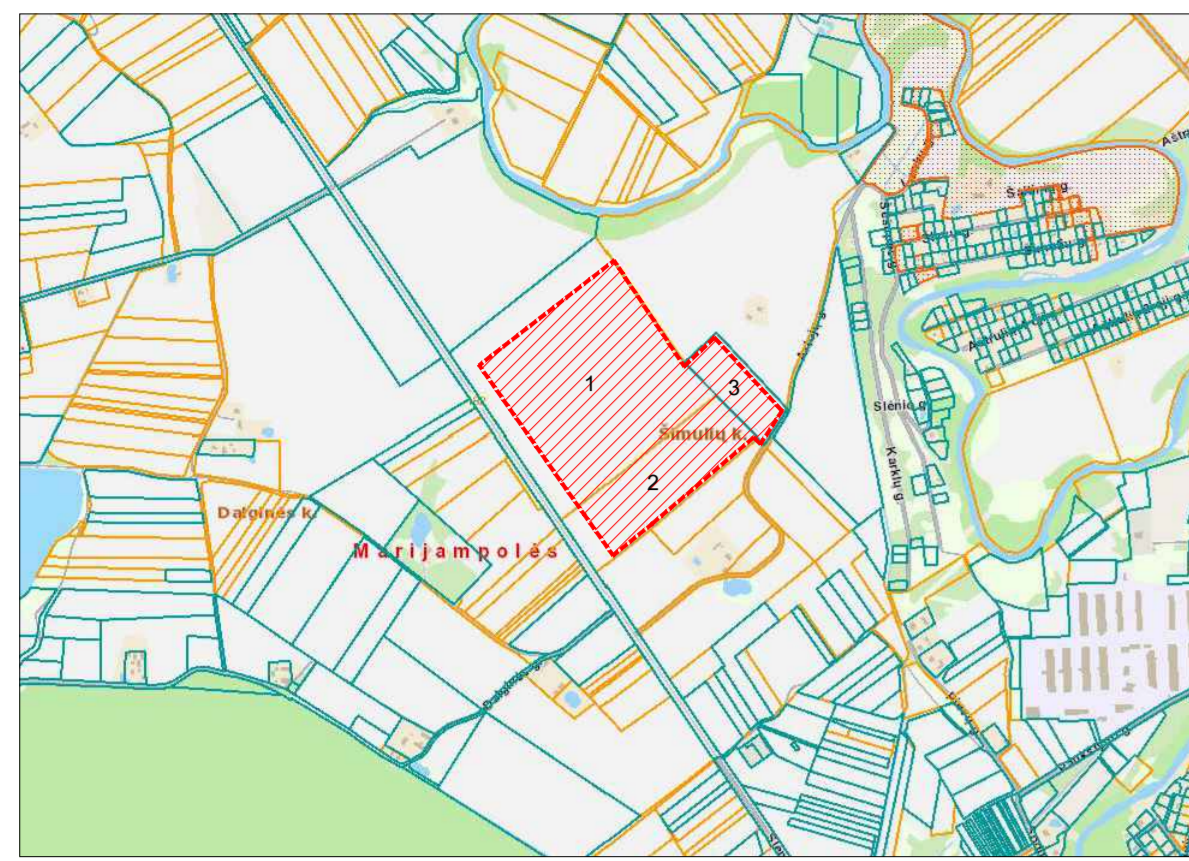

515200060181

515200060012

515200060008

515200060186

5152000601

515200060217

515200060013

515200060013

515200060015

515200060016

SUTARTINAI ŽYMĖJIMAI

	Sklypo ribos (kadastriniai matavimai)
	Sklypo ribos (preliminari matavimai)
	Projektuojama metalinė tinklinė tvora
	Pagalbinė linija - 3 m atstumas nuo tvoros
	Apribojimai
	Vidaus keliai (projektuojami)
	Vienos reikšmės keliai (esami)
	Medžiagų sūkioavimo aikštelė
	Projektuojamas pilingis (modulinis transformatorius)
	Projektuojamas įvažiavimas į sklypą
	Melioracijos rinktinių (n > 125) tinklai

Eil. Nr.	Pavadinimas	Mato vnt.	Kiekis	Pastabos
1	Teritorija (Nr. 1, Nr. 2, Nr. 3)	ha	26,5188	
1.1	Sklypo plotas Nr. 1 (kad Nr. 5152/0006:5)	ha	18,2623	
1.2	Sklypo plotas Nr. 2 (kad Nr. 5152/0006:15)	ha	6,0065	
1.3	Sklypo plotas Nr. 3 (kad Nr. 5152/0006:186)	ha	2,2500	
1.4	Elektroninių ryšių tinklų apsaugos zona teritorijoje	ha	0,1642	
1.5	Elektrios tinklų apsaugos zona teritorijoje	ha	1,1577	
1.6	Kelio apsaugos zona teritorijoje	ha	2,7793	
1.7	Melioracinių griovių apsaugos zona teritorijoje	ha	1,9307	
2	Statybos sklypas			
2.1	Aptvertas plotas	ha	20,9527	
2.2	Elektrinės užstatytas plotas	m2	24232,06	Moduliu projekcija prie +/- 60°
3	Tvora			
3.1	Ilgis (perimetras)	m	1960	įskaitant vartus
3.2	Aukštis	m	1,8	
4	Vidaus keliai (projektuojami)			
4.1	Ilgis	m	657	
4.2	Plotis	m	3,5	

- PASTABOS:
- Aukštųjų sistema - LAS97, koordinatų sistema - LKS 94, matavimus nurodyti metrais.
 - Sklypo plano brėžimo atliktas ant UAB „Aukštai“ parengtos bei suderintos topografinės pagrindo.
 - Sąlyginė altitudė +0,00= 91,16 (±5 m), kintamas pagal žemės paviršių.
 - Sąlyginė apsaugos zonos ribos turi būti aiškiai matomos ir suprantamos. Pasibaigus statybos teritorija turi būti palikta tvarkinga, dangos atnaujinti.
 - Fotovidinius modulius laikantis pilinginės konstrukcijos pagamintos ir sukomplektuotos gamykliškai - statybos aikštelėje atraižų nesudaro.
 - Pamatų - pilinginių profilių, mechanizuota bėdo kalami į gruntą. Pamatų įrengimo metu atliekos neusidaro.
 - Aptvarto konstrukcija statoma prie sklypo ribos (je atstaiu kaip 0,2 m iki sklypo ribos, konstrukcijoms reperižacijai sklypo ribų).
 - Atstumas nuo konstrukcijų iki sklypo ribos ne mažiau 3,0 m.
 - Pastabos ir teritorijos numatytas esantys vietose iš kelio (Nr. - 182).
 - Tvoros statymai drėkimo apsaugos zonoje reikia gauti savivaldybės administracijos direktoriaus įgaloties savivaldybės administracijos atstovo pritarimą.

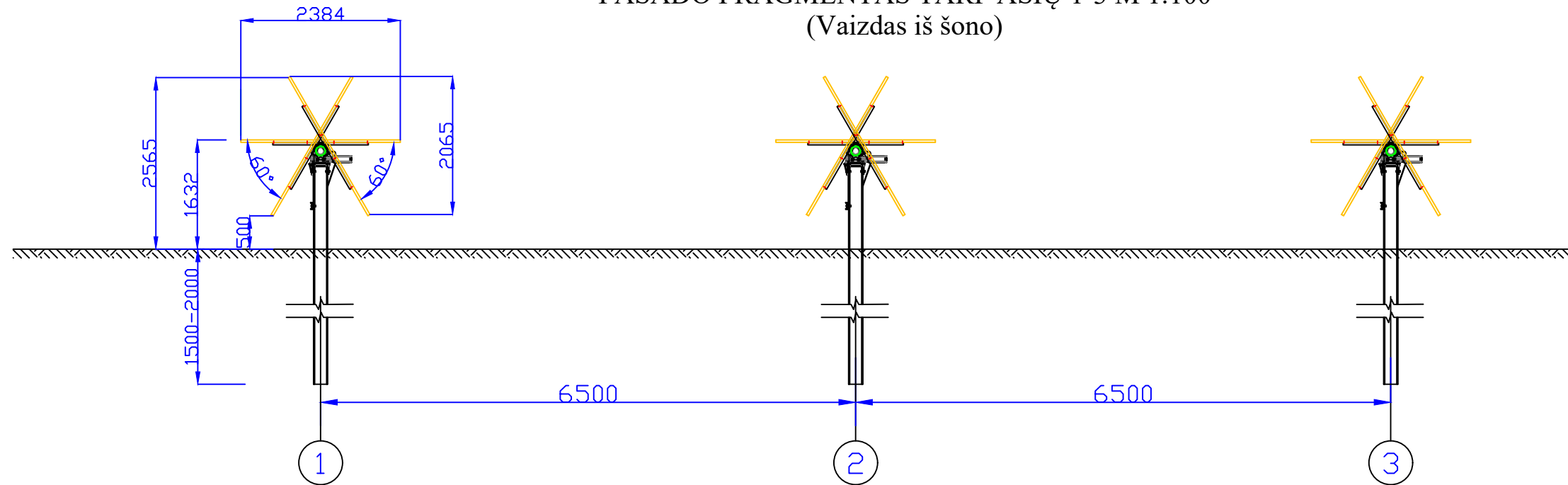

Laidų	Data	Laidos statusas. Keitimo priežastis (jei tikinama)
Kval. patv. dok. Nr. 35221	PV	R. Sinkevičius
LT	UAB "EVECON"	EVE-20-BKT-PP-SA.B01

FASADO FRAGMENTAS TARP AŠIŲ 1-3 M 1:100
(Vaizdas iš šono)



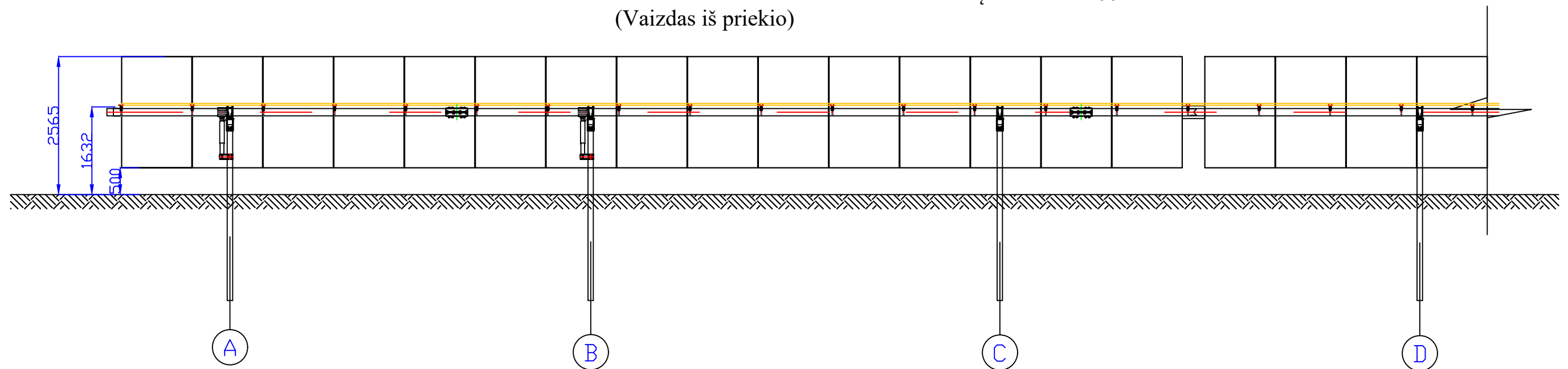

FASADO FRAGMENTAS TARP AŠIŲ A-D M 1:100
(Vaizdas iš priekio)

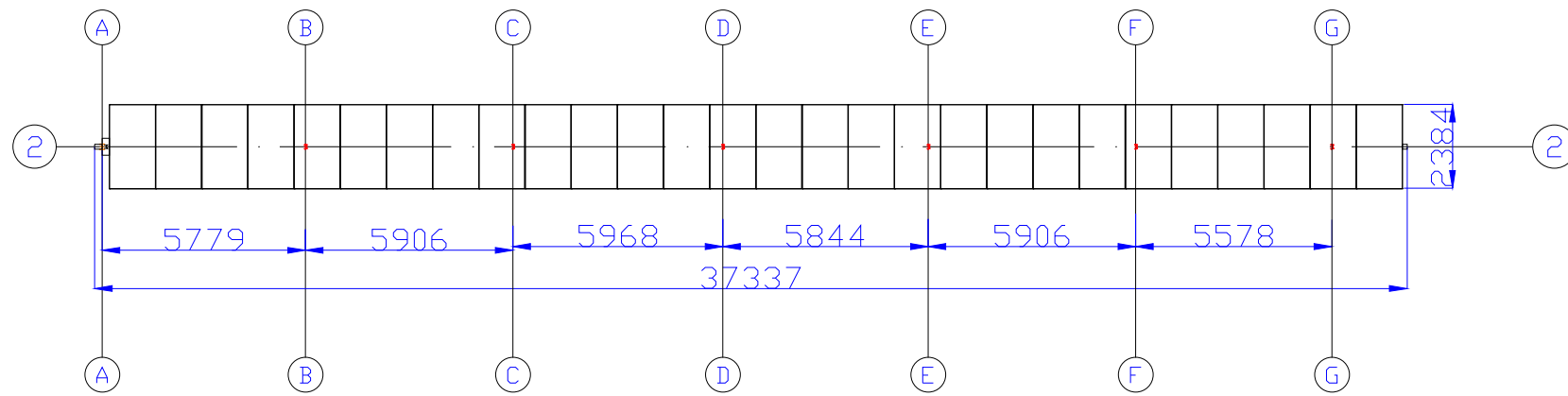
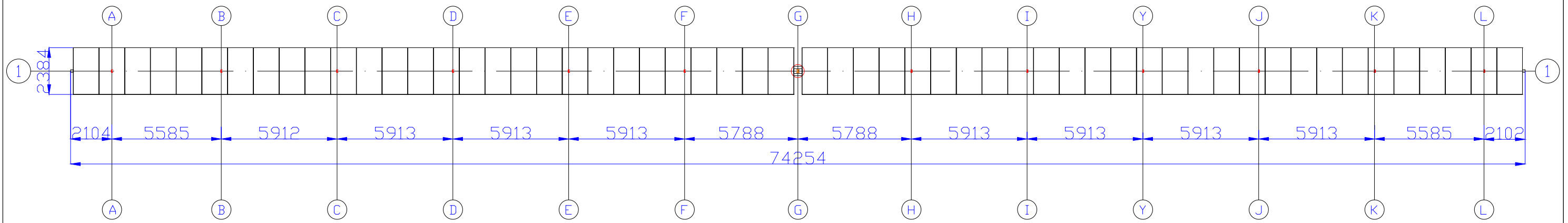

Laida	Data	Laidos statusas. Keitimo priežastis (jei taikoma)		
Kval. patv. dok. Nr.			Kitos paskirties inžinerinio statinio, saulės šviesos energijos elektrinės, Marijampolės sav., Liudvinavo sen., Dalginės k. 4, statybos projektas	
35221	PV	R. Sinkevičius		STATINIO FASADAI M1:100 Laida 0
LT	UAB "EVECON"		EVE.20.BKT-PP-B.02	Lapas 1 Lapų 1

VIENO SEGMENTO PROJEKCIJA IŠ VIRŠAUS M1:100
(STATINIO PLANO FRAGMENTAS)



Laida	Laidos statusas. Keitimo priežastis (jei taikoma)			
Kval. patv. dok. Nr.			Kitos paskirties inžinerinio statinio, saulės šviesos energijos elektrinės, Marijampolės sav., Liudvinavo sen., Dalginės k. 4, statybos projektas	
35221	PV	R. Sinkevičius		VIENO SEGMENTO PROJEKCIJA IŠ VIRŠAUS M1:100 (STATINIO PLANO FRAGMENTAS)
LT	UAB "EVECON"		EVE.20.BKT-PP-B.03	Laida 0 Lapas 1 Lapų 1

TVOROS FRAGMENTAS M1:30

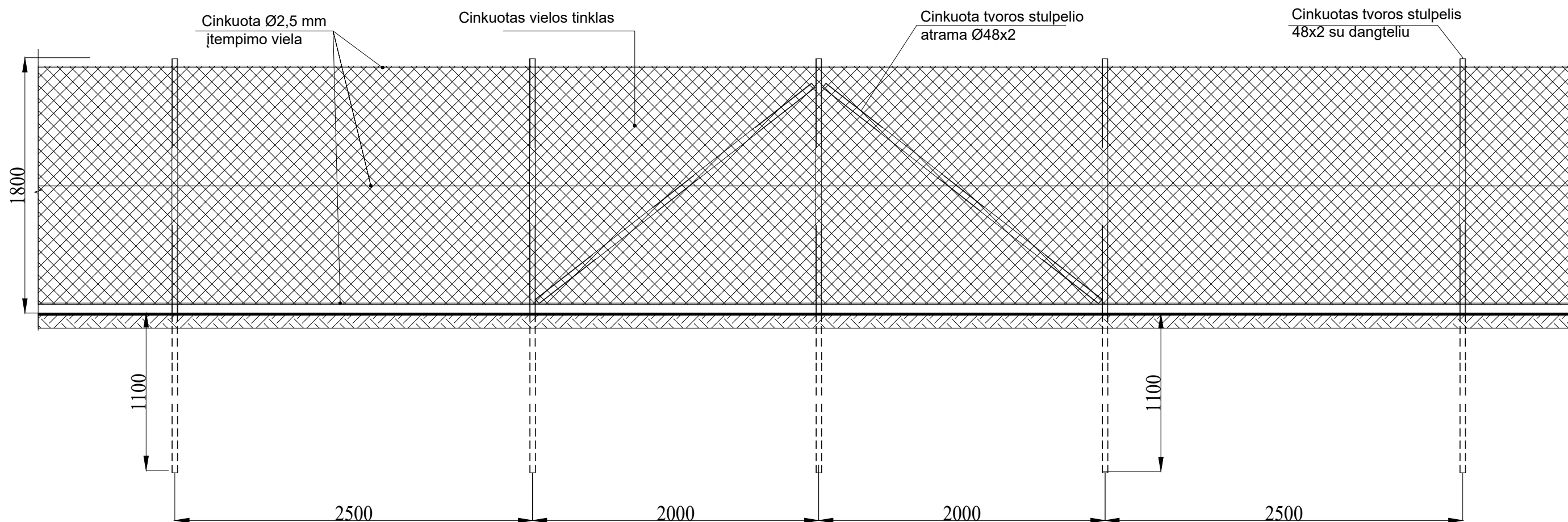

Pastabos:

1. Tvoros tinklas regztas, cinkuotos Ø2,0 mm vielos. Akutės dydis 50 x 50 mm. Tinklo aukštis 1750 mm.
2. Tvoros stulpai Ø48x2x3000 mm. cinkuoti su plastikiniais dangteliais ir 3 vnt. plastikiniais vielos laikikliais.
3. Stulpai tiesėje kalami kas 2,5 m.
4. Tvoros kampuose, tvoros tiesies ar reljefo lūžio vietose, bei tvoros tiesiojoje, kas 50 m stulpai sutvirtinami įstrižomis atramomis Ø48x2.
5. Tvoros stulpų atramos tvirtinamos apkabomis į gretimus stulpelius.
6. Tvoros įtempimo viela Ø2,5 mm tvirtinama 3 eilėmis trijuose lygiuose per stulpo vielos laikiklius viršuje, viduryje ir apačioje.
7. Vielos įtempėjai montuojami ant visų vielos lygių kas 50 m.

Laida		Laidos statusas. Keitimo priežastis (jei taikoma)		
Kval. patv. dok. Nr.			Kitos paskirties inžinerinio statinio, saulės šviesos energijos elektrinės, Marijampolės sav., Liudvinavo sen., Dalginės k. 4, statybos projektas	
35221	PV	R. Sinkevičius	TVOROS FRAGMENTAS	
			Laidos statusas	0
LT	UAB "EVECON"		EVE.20.BKT-PP-B.04	Lapas 1
			Lapų	1

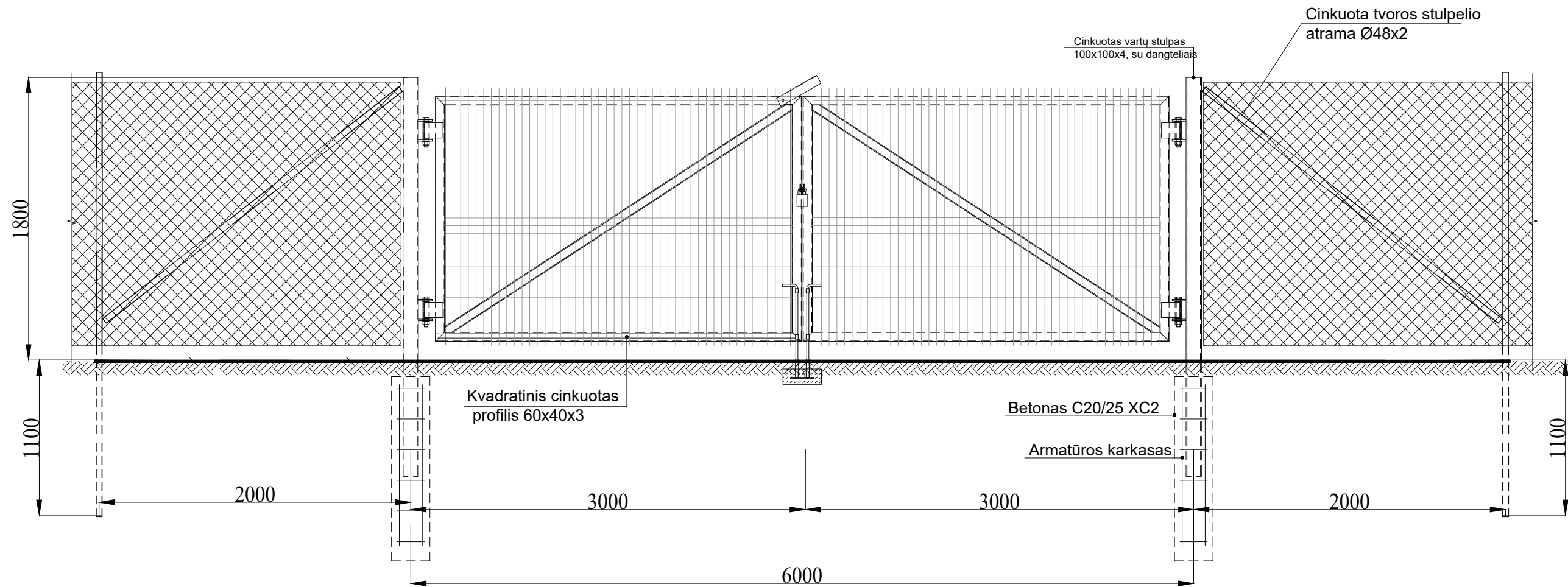

Laida		Laidos statusas. Keitimo priežastis (jei taikoma)						
Kval. patv. dok. Nr.			Kitos paskirties inžinerinio statinio, saulės šviesos energijos elektrinės, Marijampolės sav., Liudvinavo sen., Dalginės k. 4, statybos projektas					
35221	PV	R. Sinkevičius	ĮVAŽIAVIMO VARTAI <table border="1" style="float: right;"> <tr> <td>Laida</td> <td>0</td> </tr> </table>		Laida	0		
Laida	0							
LT	UAB "EVECON"		EVE.20.BKT-PP-B.05	<table border="1"> <tr> <td>Lapas</td> <td>Lapų</td> </tr> <tr> <td>1</td> <td>1</td> </tr> </table>	Lapas	Lapų	1	1
Lapas	Lapų							
1	1							